

comfo**systems**

zehnder

Comfocontrol *Avignon*

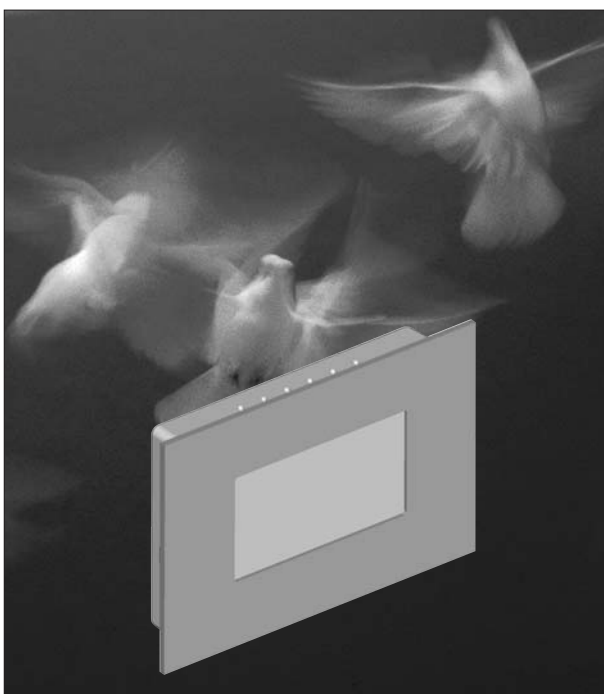

Anleitung

Inhaltsverzeichnis

1. Vorwort	4
2. Gewähr und Haftung	4
2.1. Allgemeines	4
2.2. Gewährleistung	4
2.3. Haftung	4
3. Allgemeine Funktionsweise	4
4. Verwendete Symbole	5
4.1. Installateurcode	5
4.2. Kindersicherungscode	5
5. Einfache Bedienung	6
5.1. Einfacher Modus	6
5.2. Freigabe der Kühlung	7
5.3. Freigabe der Heizung (Noch nicht vorhanden)	8
6. Technische Angaben	9
7. Installation	9
8. Display-Einteilung	10
8.1. Geräte-Informationen	10
8.2. Einstellungen	10
8.3. Informationsfunktionen	10
9. Programmierbeispiele	11
9.1. Automatik-Modus	11
9.2. Tag-Modus	11
9.3. Tages-Sparmodus	12
9.4. Nachtabsenkung	13
9.5. Sommer- oder Wintermodus	13
9.6. Party Modus	13
9.7. Abwesenheitsmodus	14
9.8. Einfacher Modus	15
9.9. Sommerlüftung	15
9.10. Stosslüftung	15
9.11. Nacheizung/ Schnellheizung	15
9.12. Filter	15
9.13. Erdwärmetauscher	15
9.14. Installateurmenü	15
9.15. Kindersicherung	18
10. Automatik-Fenster	19
11. Bedienung vom Ruhefenster aus	22
12. Geräteeinstellungen	24
13. Display-Einstellungen	25
14. Geräte-Informationen	26

1. Vorwort.

Diese Anleitung beinhaltet Montage- und Bedienungshinweise der Comfocontrol. LESEN SIE VOR INBETRIEBNAHME DIESE ANLEITUNG SORGFÄLTIG DURCH:

Diese Anleitung beinhaltet sämtliche für eine optimale Montage einer Anlage und der Comfocontrol erforderlichen Hinweise. Sie dient auch als Handbuch für Wartungs- und Kundendienstarbeiten. Mit Hilfe dieser Anleitung lernen Sie auf einfache Weise, so optimal wie möglich, mit Ihrer Fernbedienung umzugehen. Wir empfehlen bei eventuellen Eingriffen im Gerät, die Installationsfirma zu Rate zu ziehen. Das Gerät ist einer ständigen Verbesserung und Weiterentwicklung unterworfen. Es kann daher vorkommen, dass Ihr Gerät geringfügig von der Beschreibung abweicht. Wir wünschen Ihnen viel Freude mit Ihrer Comfocontrol.



ANMERKUNG:

Diese Anleitung ist mit der grössten Sorgfalt aufgestellt worden. Daraus können jedoch keine Rechte abgeleitet werden. Wir behalten uns jederzeit das Recht vor, ohne vorherige Anmeldung, den Inhalt dieser Anleitung teilweise oder ganz zu ändern.

2. Allgemeine Geschäftsbedingungen und Haftung

2.1 Allgemein

Für die Comfocontrol gelten unsere "Allgemeinen Geschäftsbedingungen" in ihrer zur Zeit gültigen Fassung. Die Gewährleistung beginnt mit der Inbetriebnahme, jedoch spätestens ein Monat nach Lieferung. Diese gilt auf reinen Materialersatz und beinhaltet nicht die Dienstleistung.

2.2. Haftung

Die Comfocontrol ist als Gerät für geregelte Wohnungslüftung entworfen und hergestellt worden. Jede andere Anwendung wird als Zweckentfremdung angesehen und kann zu Schäden im Gerät oder von Personen führen für welche der Hersteller nicht verantwortlich gemacht werden kann.

Der Hersteller übernimmt keine Haftung für Schäden welche zurück zu führen sind auf:

- Das nicht befolgen der Sicherheits-, Bedienungs- und Wartungsvorschriften dieser Anleitung.
- Die Verwendung von nicht durch den Hersteller gelieferten Materialien. Hier liegt die Verantwortung einzig und allein bei dem installierenden Betrieb.
- Normale Abnutzung.







3. Allgemeine Funktionsweise

Die Comfocontrol dient zur Steuerung des Belüftungsgeräts Comfoair 500 und des Artic 500 und G90BFB und G91BFB.

Die Comfocontrol ist per Touchscreen bedienbar.

4. Verwendete Symbole

	Belüftung
	Sommermodus
	Heizung (noch nicht vorhanden)
	Kühlung
	Warmwasser (Leitungswasser)
	Temperatur
	Infos/Hilfe
	Tagesmodus
	Wintermodus
	Ventilatorstufen
	Automatikmodus
	Vorübergehende Einstellung
	Kindersicherung
	Handbetrieb
	Tages-Sparmodus
	Nachtmodus
	Abwesenheitsmodus
	Partymodus
	Installateur
	Hintergrundbeleuchtung
	Display-Einstellungen
	Ton-Einstellungen
	Pfeilsymbol "Nach oben"
	Pfeilsymbol "Nach unten"
	Enter
	Bypass offen
	Bypass geschlossen
	Sommerlüftung (nur Zuluft)

	Sommerlüftung (nur Abluft)
	Abluft und Zuluft
EWT	Erdwärmetauscher
	Nacherhitzer
	Stosslüftung
	Standby
	Sommer/ Winter
	Filter

Die jeweils aktive Funktion ist dunkel hinterlegt!

4.1 Installateurcode

Code zum Ein- und Ausschalten des Installateurmenüs.

4.2 Kindersicherungscode

Code zum Ein- und Ausschalten der Kindersicherung.

5. Einfache Bedienung

5.1. Einfacher Modus

Nachfolgend eine Beschreibung für die einfache Bedienung folgender Funktionen:

- Temperatur einstellen
- Belüftung einstellen

Schritt 1

Berühren Sie in der Grundansicht im Ruhefenster das Enter-Symbol.

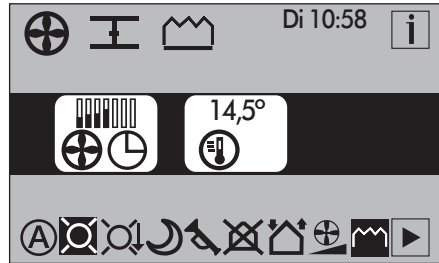

Schritt 2

Das **Optionsfenster** erscheint. Berühren Sie im Optionsfenster das Symbol für die manuelle Einstellung

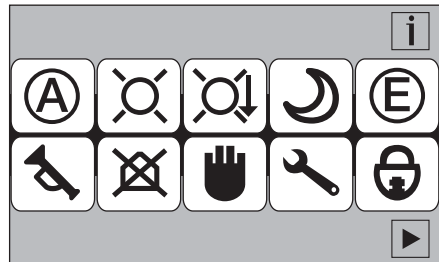

Schritt 3

Das Fenster "Einfacher Modus" erscheint. Stellen Sie mit den Pfeilsymbolen "Nach oben" bzw. "Nach unten" die Belüftungsstufe (links) bzw. die Temperaturstufe (rechts) ein.

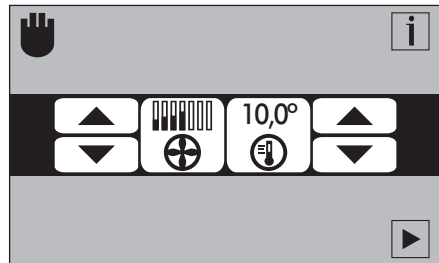

 Die Zeitfunktion wird jetzt nicht mehr verwendet.

 Freigabe der Kühlung bzw. Heizung siehe 5.2 und 5.3

Durch 2-Maliges betätigen des Enter-Symbols gelangen Sie zurück in die Grundansicht.

5.2. Freigabe der Kühlung

Schritt 1

Berühren Sie in der Grundansicht im Ruhefenster das Enter-Symbol.

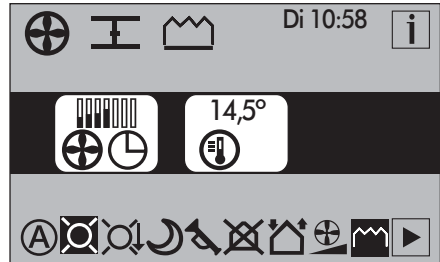

Schritt 2

Betätigen Sie das Symbol

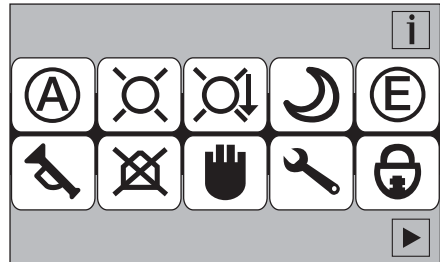

Schritt 3

anschließend



Der Heizmodus ist jetzt blockiert und Kühlung ist möglich.

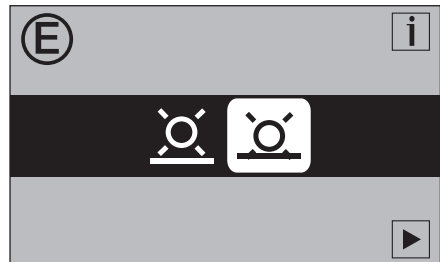

Die jeweils aktive Funktion ist dunkel hinterlegt!

Durch 2-Maliges betätigen des Enter-Symbols gelangen Sie zurrück in die Grundansicht.

5.3 Freigabe der Heizung (noch nicht vorhanden)

Schritt 1

Berühren Sie in der Grundansicht im Ruhefenster das Enter-Symbol.

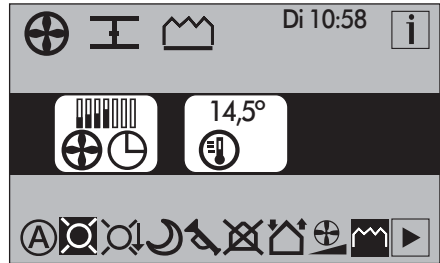

Schritt 2

Betätigen Sie das Symbol

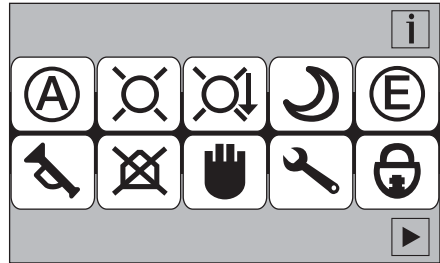

Schritt 3

anschließend



Der Kühlmodus ist jetzt blockiert und Heizen ist möglich.

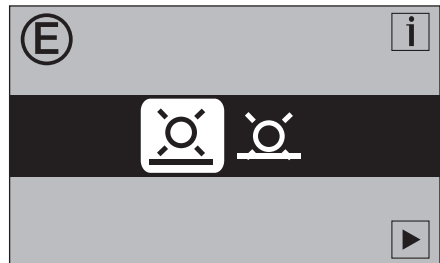

Die jeweils aktive Funktion ist dunkel hinterlegt!

Durch 2-Maliges betätigen des Enter-Symbols gelangen Sie zurrück in die Grundansicht.

6. Technische Angaben

Nennspannung: 12VDC (wird angeschlossen an den Artic 500, siehe auch Handbuch Comfoair 500)

- A/B-Kommunikation mit Artic 500, G90BFB und mit G91BFB
- **Open Therm (wird noch nicht verwendet)
- **Relais 1 (wird noch nicht verwendet)
- **Relais 2 (wird noch nicht verwendet)

An der Rückseite der Comfocontrol ist das (Anschluss-) Schaltbild aufgeklebt.

Offen	Comm	Power	Relais	Relais
Therm.	RS485	12VDC	1	2
*	*	A B	- +	* * * *

Kabelspezifikation 4 x 0,25 mm² abgeschirmt

7. Installation

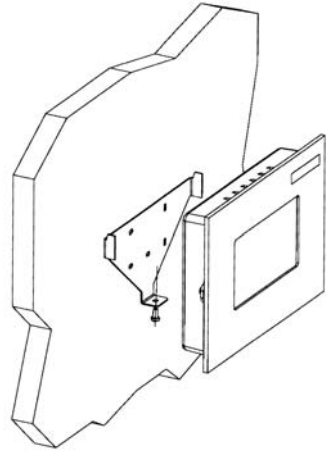

Die Stelle, an welcher die Comfocontrol montiert wird, muss folgende Bedingungen erfüllen:

- $\geq 1,50$ m über dem Fußboden.
- Ausreichende Luftzirkulation; nicht hinter einem Schrank oder in einem so genannten toten Winkel etc.
- Nicht in der Nähe von Wärmequellen wie Heizkörper, TV-Gerät oder Tischlampe bzw. in der Sonne.
- Nicht in der Nähe von Kältequellen, wie z. B. ein unbeheizter Raum an der anderen Seite der Wand oder Kaltwasserleitungen.

9. Programmierbeispiele

Optionsfenster (Einstellungen)

Im Optionsfenster können die folgenden Optionen eingestellt werden:

- Automatik-Modus
- Tag-Modus
- Tag-Sparmodus
- Nachtmodus
- E modus (siehe 5.2)
- Party-Modus
- Abwesenheitsmodus
- Einfacher Modus, Automatik aus (siehe 5.1)
- Installateurmenü
- Kindersicherung

Durch Berühren einer der oben beschriebenen Symbole gelangen Sie in ein Options-Fenster, in dem Sie sowohl die Temperatur als auch die Belüftungsstufe einstellen können. Durch betätigen des Enter-Symbols gelangen Sie im Menü einen schritt zurück.

9.1 Automatik-Modus

Automatik-Modus

(siehe 10).



9.2 Tag-Modus

Schritt 1

Berühren Sie in der Grundansicht im Ruhefenster das Enter-Symbol.

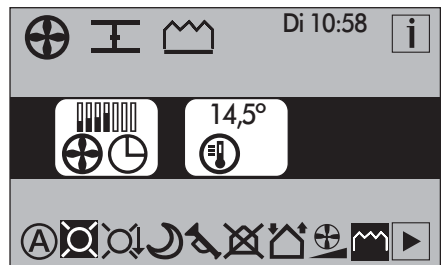

Das **Optionsfenster** erscheint. Berühren Sie im Optionsfenster das Symbol für den Tagesmodus.

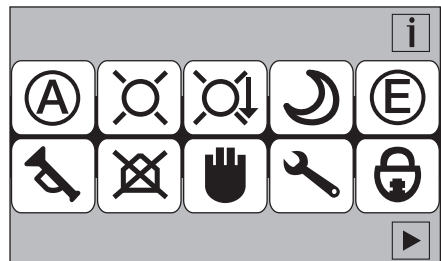

Im Fenster Tagesmodus verstellen sie die jeweiligen Werte mit den Pfeiltasten.

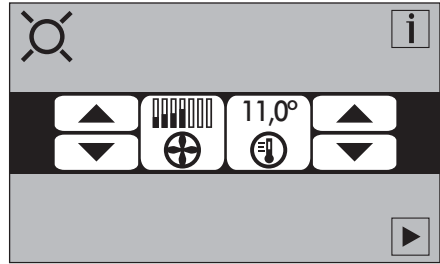

9.3 Tages-Sparmodus

Berühren Sie in der Grundansicht das Enter-Symbol.

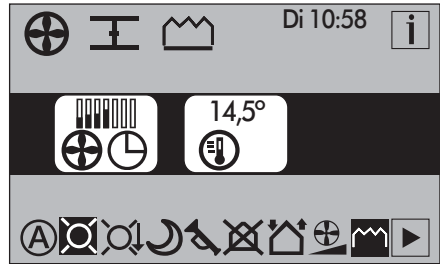

Das **Optionsfenster** erscheint. Berühren Sie im Optionsfenster das Symbol für den Tages-Sparmodus.

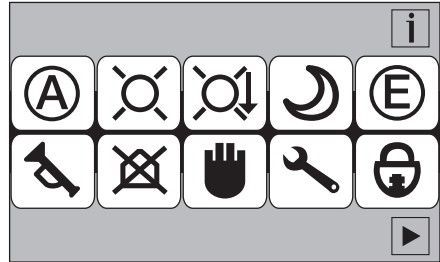

Im Fenster Tages- Sparmodus verstellen sie die jeweiligen Werte mit den Pfeiltasten.

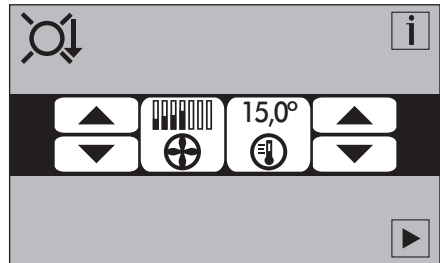

Temperatur und Belüftungseinstellung für den Tag, z. B. wenn im Haus Arbeiten wie z. B. Staubsaugen durchgeführt werden.

9.4 Nachtabenkung

Berühren Sie in der Grundansicht das Enter-Symbol.

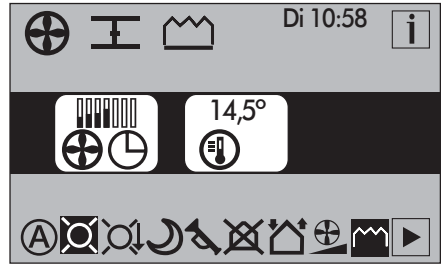

Das **Optionsfenster** erscheint. Berühren Sie im Optionsfenster das Symbol für den Nacht-Sparmodus.

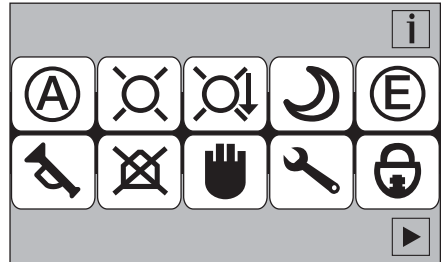

Im Fenster Nacht- Sparmodus verstellen sie die jeweiligen Werte mit den Pfeiltasten.

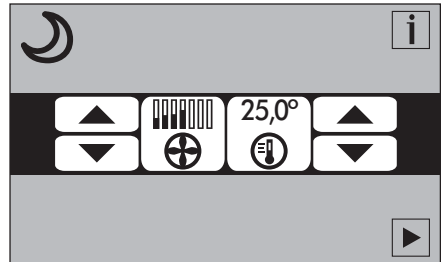

9.5 Sommer- oder Wintermodus

(siehe 5.2 und 5.3)



9.6 Partymodus

Berühren Sie in der Grundansicht das Enter -Symbol.

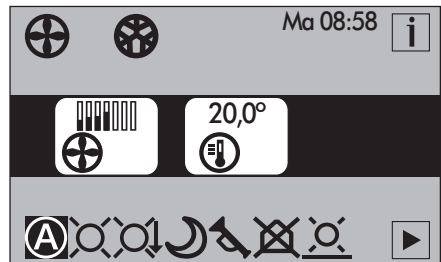

Das **Optionsfenster** erscheint.
Berühren Sie im Optionsfenster
das Symbol für Partymodus/den.

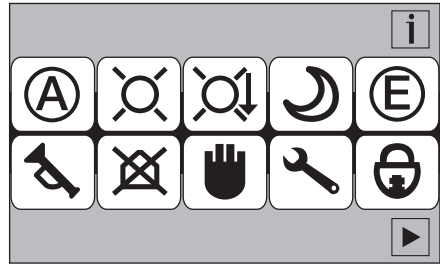

Im Fenster Partymodus verstellen sie
die jeweiligen Werte mit den
Pfeiltasten.

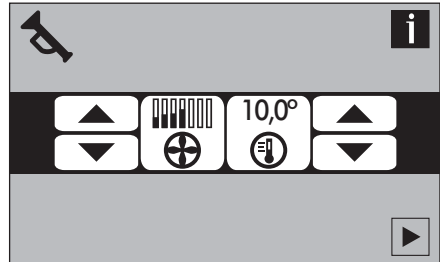

9.7 Abwesenheitsmodus

Berühren Sie in der Grundansicht das
Enter -Symbol.

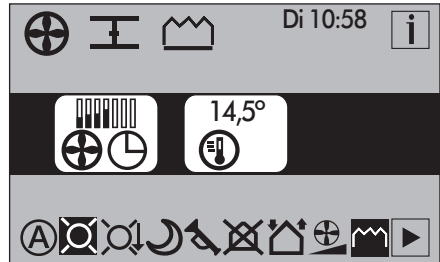

Das **Optionsfenster** erscheint.
Berühren Sie im Optionsfenster das
Symbol für den Abwesenheits-Modus.

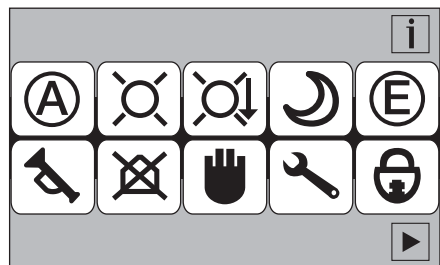

Im Fenster Abwesenheits-Modus
verstellen sie die jeweiligen Werte
mit den Pfeiltasten

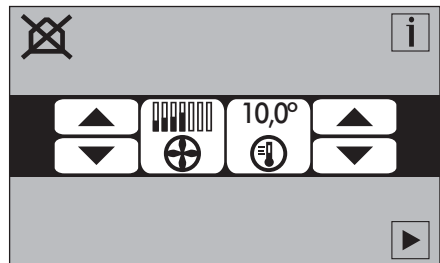

9.8 Einfacher Modus (siehe 5.1)



9.9 Sommerlüftung



Nur Zuluft
Nur Abluft
Abluft und Zuluft
Standby(Comfoair 500 und Artic 500)

9.10 Stosslüftung



Bei berühren dieser Taste wird für eine eingestellte zeit (eingestellt im P22) nacht stufe 3 geschaltet.

9.11 Nacheizung/Schnellheizung



Taste Schnellheizung (Bei längerem drücken wird es wieder ausschaltet).

9.12 Filter



Filter verschmutzt

9.13 EWT



EWT eingestellt (siehe P52)

9.14 Installateurmenü



Berühren Sie in der Grundansicht das **Enter -Symbol**.

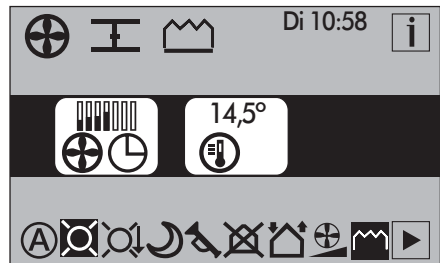

Das **Optionsfenster** erscheint.
Berühren Sie im Optionsfenster das
Symbol für das Installateurmenü

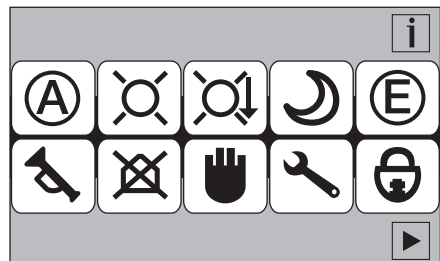

Geben Sie nun durch berühren der Zahlen den Code ein.

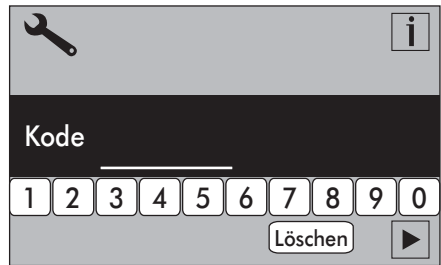

Über den Code ist das Installateurmenü zu erreichen. Hier kann der Installateur bestimmte Einstellungen ändern. Weitere Informationen zu den angeschlossenen Geräten können Sie den Betriebsanleitungen der angeschlossenen Geräte entnehmen.

Für den Artic 500 sind die folgenden Codes verfügbar:



- P41 Aktuelle Verdampfertemperatur
- P42 Aktuelle Verflüssigertemperatur
- P43 Aktuelle Einblasetemperatur
- P44 Einstellung min. Einblasetemperatur
- P45 Status 1-17
 - 1 außen < 15°C, Artic 500 aus
 - 2 außen > 15°C, Artic 500 ein
 - 3 außen > 16°C, Artic 500 aus
 - 4 nicht im Zeitblock, Artic 500 aus
 - 5 Handbedienung, Artic 500 ein
 - 6 Nicht im Auto oder Handbedienung, Artic 500 aus
 - 7 Verflüssiger > 58°C, Artic 500 aus
 - 8 Störung an Zufuhrventilator, Artic 500 aus
 - 9 Störung an Abfuhrventilator, Artic 500 aus
 - 10 in Antipendelzeit, Artic 500 aus
 - 11 Störung T1, Artic 500 aus
 - 12 Störung T3, Artic 500 aus
 - 13 kein ΔT Verflüssiger-Verdampfer, Artic 500 aus
 - 14 keine Kommunikation, Artic 500 aus
 - 15 Störung Verdampfersensor, Artic 500 aus
 - 16 Störung Verflüssigersensor, Artic 500 aus
 - 17 Störung Ausblasesensor, Artic 500 aus
- P71 Reset

Für den G90/G91 BFB und Comfoair 500 BFB sind die folgenden Codes verfügbar:



- P2 Zeitverzögerung
 - P21 Einschaltverzögerung
 - P22 Ausschaltverzögerung
- P3 Ventilator Stufen
 - P31 Abluft niedrig
 - P32 Abluft mittel
 - P33 Abluft hoch
 - P34 Zuluft niedrig
 - P35 Zuluft mittel
 - P36 Zuluft hoch
 - P37 Abluft Prozent
 - P38 Zuluft Prozent
- P4 Temperaturen
 - P41 Komfort Temp.
 - P42 Nacherhitzer
 - P43 EWT Einschalttemp. niedrig
 - P44 EWT Einschalttemp. hoch
 - P45 T1 Aussenluft
 - P46 T3 Abluft
 - P47 T4 Fortluft
 - P48 T-Aussen
 - P49 T-Nacherwärmer
- P5 Periferie
 - P51 nicht gebraucht
 - P52 EWT
 - P53 Nachheizung
 - P54 Bypass
 - P55 extern Filter
 - P56 Feuerstätte
- P6 Fehler speicher
 - P61 Letzte Störung
 - P62 Zweitletzte Störung
 - P63 Drittlezte Störung
- P7 Reset
 - P71 Störung reset
 - P72 Reset Gerät

9.15 Kindersicherung

Berühren Sie in der Grundansicht das Enter -Symbol.

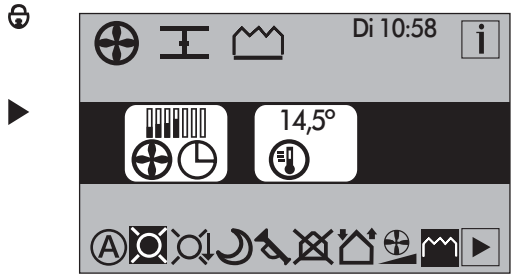

Das **Optionsfenster** erscheint.
Berühren Sie im Optionsfenster das Symbol für die Kindersicherung

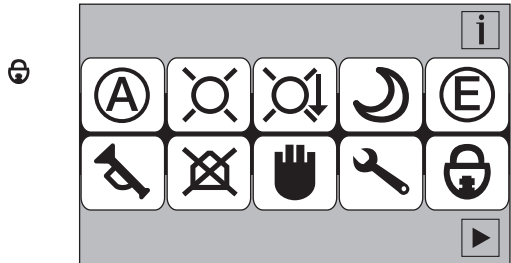

Geben Sie nun durch berühren der Zahlen den Code ein.



10. Automatik-Fenster

Hier werden die Automatik-Einstellungen vorgenommen.

Automatik

(Beispieleinstellungen)



Berühren Sie in der Grundansicht das Enter -Symbol.

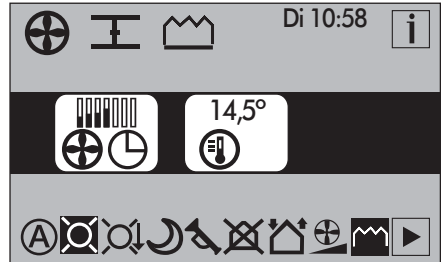

Das **Optionsfenster** erscheint.

Berühren Sie im Optionsfenster das Symbol für die Automatik.

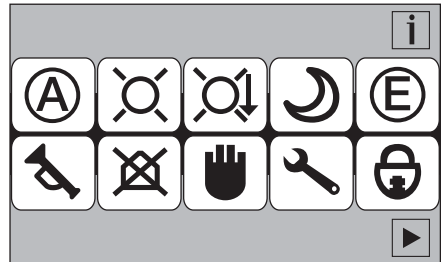

Daraufhin erscheint das folgende Automatik-Fenster. Wählen Sie anschließend den Tag, den Sie programmieren möchten. In diesem Beispiel wird Folgendes programmiert:

- Tagesbeginn: 8:00 Uhr
- Tages-Sparmodus ab 10:00 Uhr
- Nacht ab 22:30 Uhr

Schritt 1

Tagesbetrieb ab 8:00 Uhr

Berühren Sie das Symbol



Berühren Sie

00:00

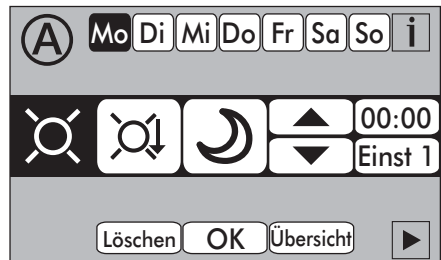

Berühren Sie das Pfeilsymbol "Nach oben", bis 8:00 erscheint.



Bestätigen Sie mit

OK

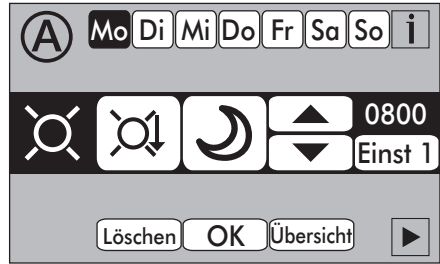

Schritt 2 Tages-Sparmodus um 10:00 Uhr

Berühren Sie

Einst 1

Berühren Sie das "Nach oben"-Pfeilsymbol so lange, bis Einstellung 2 erscheint.



Berühren Sie 00:00

00:00

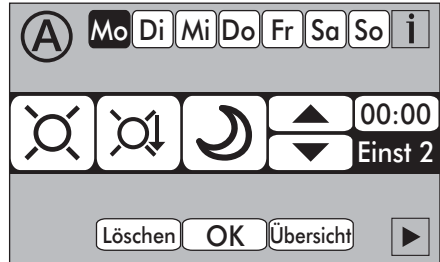

Berühren Sie das "Nach oben"-Pfeilsymbol so lange, bis 10:00 erscheint.



Berühren Sie das Symbol Tages-Sparmodus.



Bestätigen Sie mit OK

OK

Schritt 3 Nachtmodus um 22:30 Uhr

Berühren Sie

Einst 2

Berühren Sie das "Nach oben"-Pfeilsymbol so lange, bis Einstellung 3 erscheint.



Berühren Sie

00:00

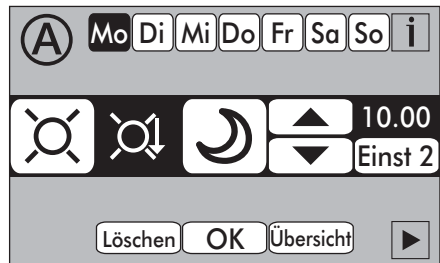

Berühren Sie das "Nach unten"-
Pfeilsymbol so lange, bis 22:30
erscheint.



Berühren Sie das Symbol "Nacht"



Bestätigen Sie mit OK

OK

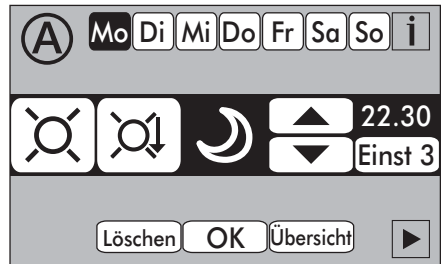

Mit Hilfe der View-Schaltfläche erhalten Sie eine
Übersicht der eingestellten Werte. In diesem
Beispiel waren Tag, Tages-Sparmodus und
Nacht jeweils auf 20, 18 und 15 (°C) eingestellt.
Maximal 8 Einstellungen sind möglich (Einst 8)

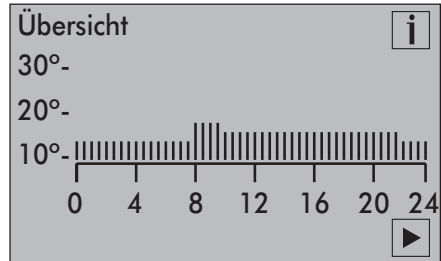

11. Bedienung vom Ruhefenster aus

Die folgenden Funktionen können auch von der Grundansicht aus bedient werden. Wenn z. B. ein Tages-Sparmodus gewählt wird, werden Temperatur und Belüftungsstufe auf das Niveau des jeweiligen Tages abgesenkt. Beim Passieren einer Zeitgrenze ändert sich diese Einstellung wieder und es läuft der Modus, der in der Automatik programmiert wurde.

Das Symbol wechselt beim Berühren seine Farbe.

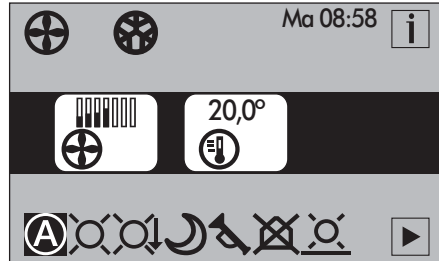

Hiermit wird angegeben, dass diese Funktion aktiv ist. Das Ruhefenster sieht dann wie in der nebenstehenden Abbildung aus. Hinter den Symbolen Belüftung und Temperatur wird das "Vorübergehend"-Symbol angezeigt.

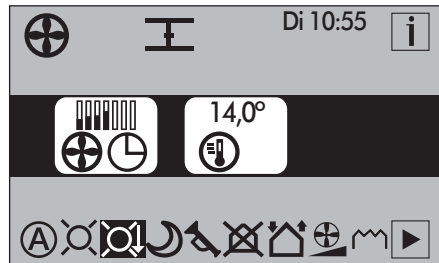

Abwesenheitseinstellung



Hiermit stellen Sie die Belüftung und die Temperatur für Zeiten ein, in denen Sie abwesend sind, z. B. Urlaub. Dieser Modus wird nicht von der Automatik rückgängig gemacht. Die Einstellungen werden im Optionsfenster vorgenommen. Die Aktivierung erfolgt über das Ruhefenster.

Berühren Sie das Symbol Unter den Symbolen Belüftung und Temperatur wird das "Permanent"-Symbol angezeigt.

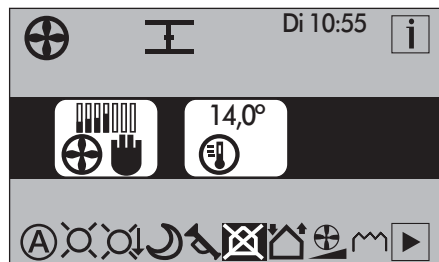

Partymodus



Hiermit stellen Sie die Belüftung und die Temperatur ein, wenn bei Ihnen z. B. ein Fest stattfindet oder sich mehr Personen gleichzeitig im Haus befinden. Dieser Modus wird nicht von der Automatik rückgängig gemacht. Die Einstellungen werden im Optionsfenster vorgenommen. Die Aktivierung erfolgt über das Ruhefenster.

Berühren Sie das Symbol
Unter den Symbolen Belüftung und Temperatur wird das "Permanent"-Symbol angezeigt.

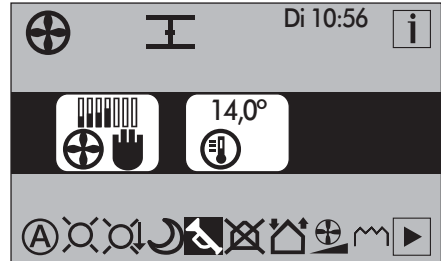

Kindersicherung



Die Comfocontrol kann gegen unerwünschte Benutzung gesichert werden. Die Sicherung wird im Optionsfenster durch Berühren des Symbols und durch Eingabe des Codes aktiviert. Zur Deaktivierung berühren Sie das Symbol im Ruhefenster und geben wiederum den Code ein.

Sommer-/Wintermodus



(Bedienung siehe 4.2 und 4.3)

Symbol Sommermodus



Die Kühlung wird jetzt freigegeben und die Heizung wird blockiert.

 Dies ist auch beim manuellen Modus der Fall.

Symbol Wintermodus



Die Heizung wird jetzt freigegeben und die Kühlung wird blockiert.

 Dies ist auch beim manuellen Modus der Fall.

12. Geräteeinstellungen

Wenn Sie vorübergehend eine etwas höhere oder niedrigere Belüftung oder Temperatur einstellen möchten, berühren Sie im Ruhefenster das Belüftungs- oder Temperatursymbol (in der mittleren Leiste).

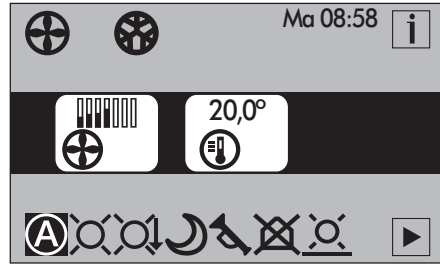

Sie gelangen daraufhin in ein Einstellungs Menü für Belüftung bzw. Temperatur. Hier stellen Sie den Wert ein. (Im folgenden Beispiel wurde die Option Temperatur gewählt.)

Sie haben hier die Wahl zwischen permanent oder vorübergehend.



Die Einstellung "Vorübergehend" wird bei Passieren einer Zeitgrenze wieder auf Automatik gestellt.



Die Einstellung "Permanent" wird nicht automatisch angeglichen.

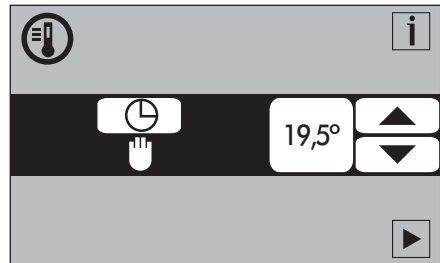

Im Ruhefenster erscheint das Symbol "vorübergehend" oder "permanent" hinter dem Symbol für Temperatur bzw. Belüftung.

13. Display-Einstellungen

Die Display-Einstellungen erreichen Sie durch Berührung der Uhrzeit im Ruhefenster.

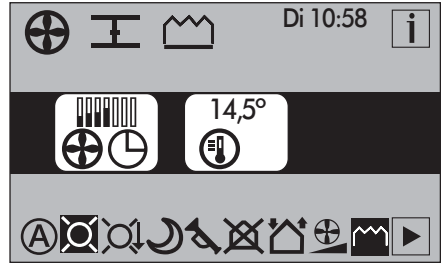

Die aktuelle Uhrzeit und das Datum müssen eingestellt werden, weil die Comfocontrol über eine automatische Umschaltung zwischen Sommer- und Winterzeit verfügt.

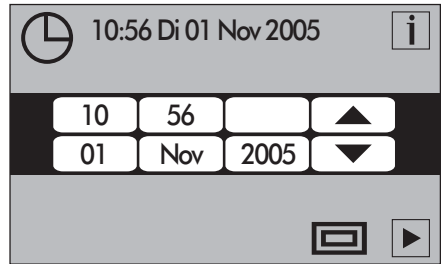

Weitere Optionen

Durch Berührung des nächsten Symbols stellen Sie nacheinander Folgendes ein:
Hintergrundbeleuchtung (Helligkeit)
Hintergrundbeleuchtung (Kontrast)
Toneinstellungen Mit betätigen der Enter-Taste kann zwischen den Einstellungen umgeschaltet werden.
Wenn anschließend wieder "Enter" berührt wird, erscheint wieder das Ruhefenster.



14. Geräte-Informationen

Die aktiven Geräte werden in der oberen Leiste des Ruhefensters angezeigt. Im folgenden Beispiel sind demnach die Belüftung (Comfoair 500) und die Kühlung (Artic 500) aktiv.

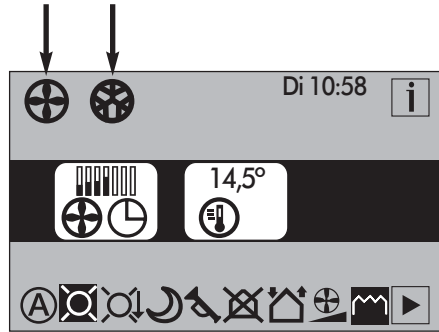

Bei berührung dieser Symbole werden Informationen zum betreffenden Gerät angezeigt.

Info Artic 500

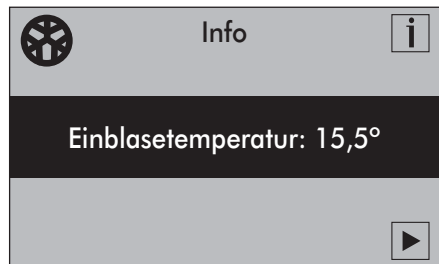

Info Comfoair 500

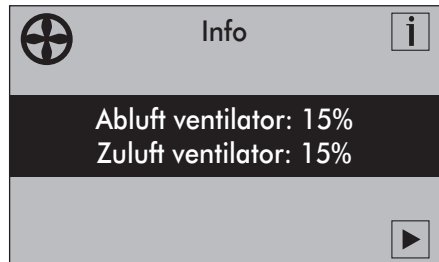

Wanneer het kinderslot aan staat, werkt alleen de slot-knop

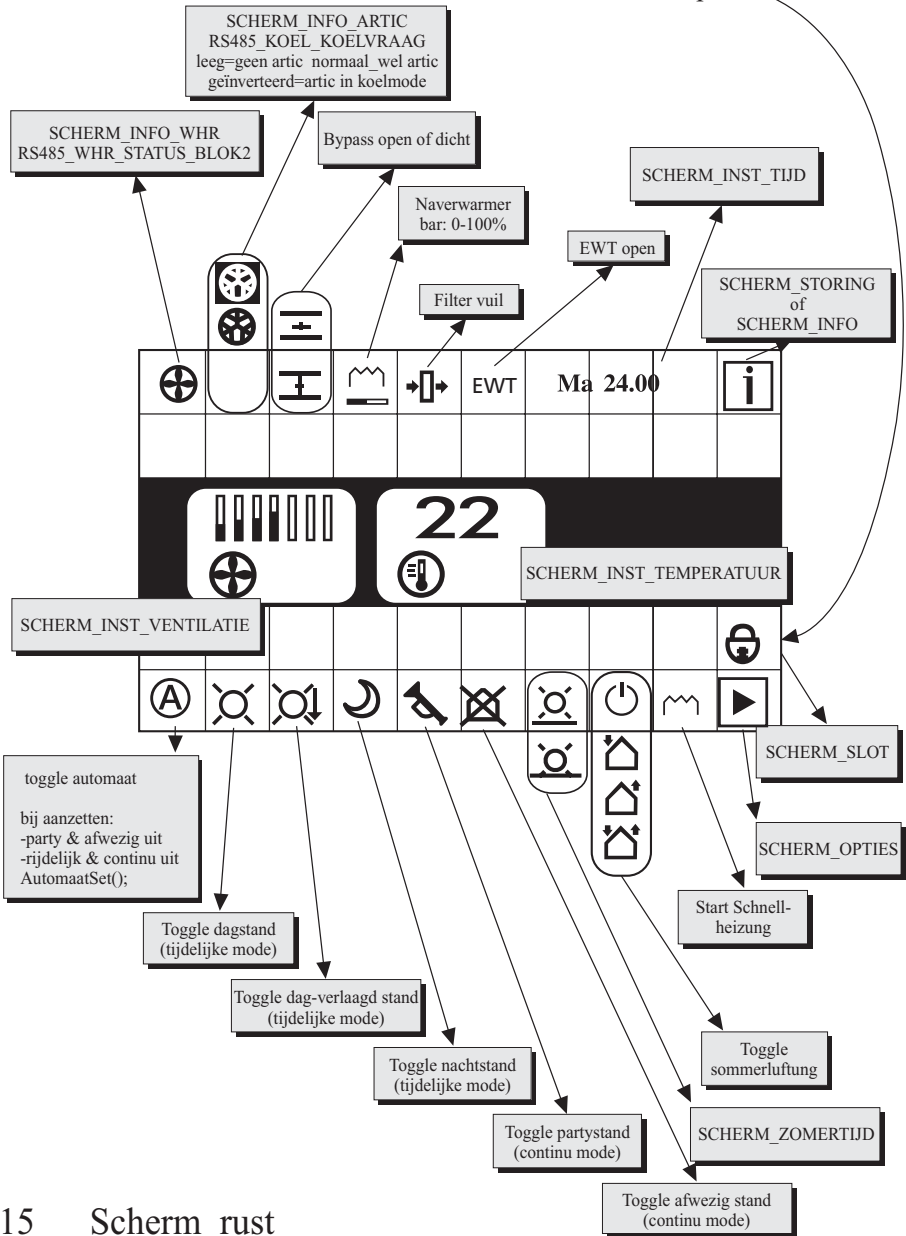

Wijzigingen voorbehouden.

The right to make changes is reserved. In case of disputes the Dutch version of these instructions will be binding.

Änderungen vorbehalten. Bei Meinungsverschiedenheiten ist der Niederländische Originaltext letztendlich verbindlich.

Sous réserve de modification. En cas de différend, seule la version néerlandaise de ce mode d'emploi est contraignante.

comfosystems

Bundesrepublik Deutschland
Zehnder GmbH
Comfosystems
Almweg 34
D-77933 LAHR
Phone: +49 07821 586 159
Fax: +49 07821 586 302
www.zehnder-online.de
info@comfosystems.de

zehnder

Schweiz
Zehnder Comfosystems AG
Industriestrasse
CH-8820 Wädenswil
Phone: +41 043 833 2020
Fax: +41 043 833 2021
[e-mail: info@comfosystems.com](mailto:info@comfosystems.com)